



-  nadhladinové rolety
-  podhladinové rolety
-  zastřešení



Biobazén RZ
O KUS BLÍŽ PŘÍRODĚ



ELEGANTNÍ, FUNKČNÍ, STABILNÍ.

PŘEKRYTÍ BIOLOGICKÝCH I KLASICKÝCH BAZÉNŮ PRO VYSOKÝ KOMFORT



Jaký je rozdíl mezi PVC a polykarbonátovými lamelami?

PVC lamely: klasické bazénové lamely z neprůhledného PVC odolné proti vyšisování od slunce. Cenově dostupná, spolehlivá varianta pro všechny druhy bazénů. Spolehlivě brání odparu vody a udržují její teplotu, stejně jako chrání hladinu před napadanými nečistotami.

Polykarbonátové lamely: průhledné nebo průsvitné lamely schopné solárního ohřevu vody. Elegantní překrytí bazénu, přirozený vzhled a vyšší pružnost, díky čemuž jsou polykarbonátové lamely odolnější vůči kroupám. Výroba polykarbonátu odolného proti UV záření a vysokým teplotám je velmi náročná, je tedy třeba počítat s výrazně vyššími kupními náklady ve srovnání s PVC.

PVC lamely Abri Blue

Všechny lamely kromě tmavě šedé mohou být navinuty na nadhladinovou hřídel, aniž by došlo k jejich poškození vlivem přehřívání z UV záření.

Tmavě šedé lamely jsou vhodné pouze pro podhladinové rolety, případně je lze opatřit UV ochranou pro použití k nadhladinovým variantám umístěným v lavici.



Polykarbonátové solární lamely Abri Blue

Průhledné polykarbonátové lamely AbriBlue mohou být navinuty na nadhladinovou hřídel, aniž by došlo k jejich poškození vlivem přehřívání z UV záření. Dvouvrstvé lamely jsou vhodné pouze pro podhladinové rolety, případně je lze opatřit UV ochranou pro použití k nadhladinovým variantám umístěným v lavici.

Jsou pevné a mají vysokou kapacitu ohřevu. Vhodné pro každé klima, vysoká odolnost proti extrémnímu počasí (teplotám a kroupám). S výjimkou stříbrné barvy jsou skutečnými solárními kolektory k ohřevu vody.



Silné stránky našich lamel

- Vysoké množství vzduchu v lamelách
- Snadná péče a čištění díky nízkému počtu prostoru mezi lamelami
- Utěsněno ultrazvukovým svarem
- Speciální ochrana proti UV záření
- Elegantní profil lamel
- Dostatek barevných variant pro dokonalou integraci k okolí
- WING System: patentovaný systém pro zakrytí postranních schodišť
- PVC lamely 76 mm
- PVC lamely 83 mm
- Polykarbonátové lamely 83 mm

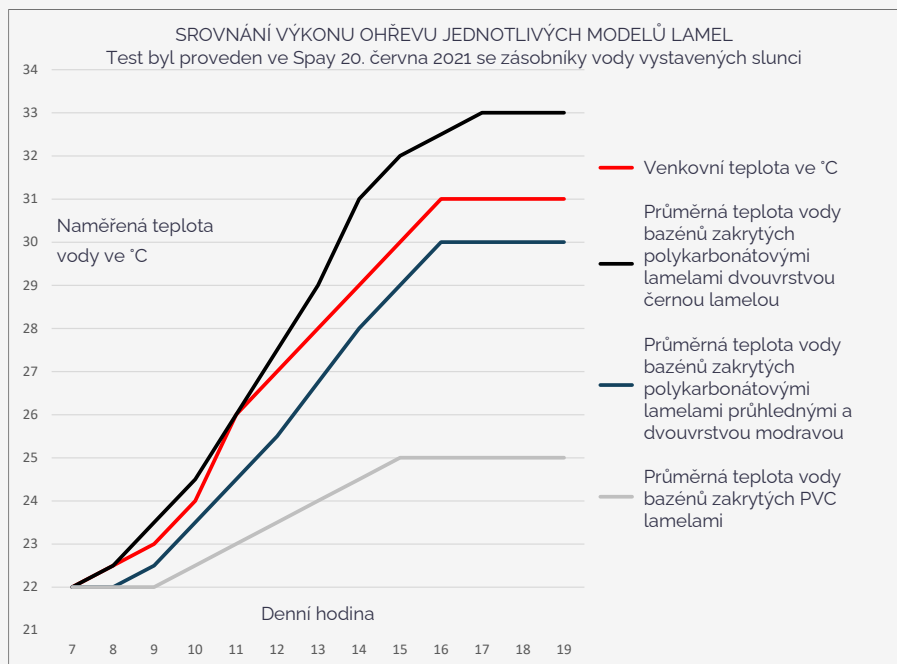

Vysoce kvalitní materiály:

Lamelové zakrytí Abriblue je složeno z termolamel se třemi komorami pro optimální schopnost plavání. Jsou vyrobeny ze standardizovaného, skvrnám odolného PVC-U s UV ochranou kalium/zinek nebo z polykarbonátu a nabízí skvělou odolnost vysokým teplotám. Mají skvělou nosnost minimálně 100 kg. Zdaleka tak překračují bezpečnostní normy. Mají skvělé mechanické vlastnosti, vynikající kvalitu povrchu, stálost barev a dlouhou životnost.

Estetické a funkční detaily:

Patentovaný Wing-System pro zakrytí bazénů ve tvaru L kompatibilní s PVC lamelami. Možnost doplnění oblé lamely o speciální koncovky pro dokonalé hladké oblouky.

Koncovky lamel

- 4 šířky (10, 15, 25 a 30 mm)
- 5 barev
- První koncovka s naváděcím ložiskem
- Možnost dokoupení koncovek s kartáčky
- Naváděcí kolíčky pro bazény s přelivem
- Zajištění proti sklouznutí náviny z hřidele



+ Produkt

Technologie a design pro Vaši pohodu

- ovládání pomocí mobilu
- náladové osvětlení na míru
- rafinovaný a moderní design
- vybavené koncovými dorazy
- dvě barevné varianty stojen v základní ceně

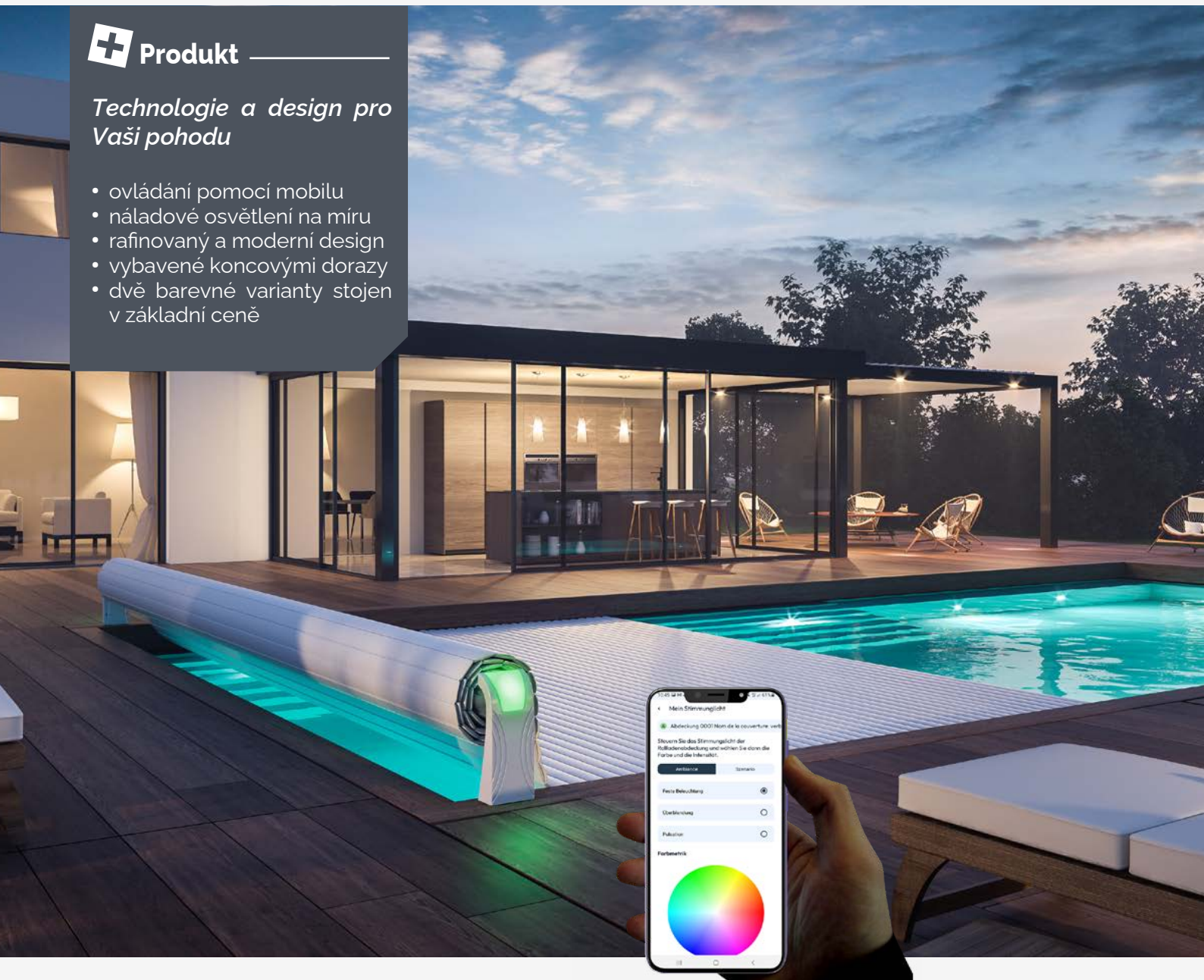

V základní ceně:



Dvě barvy stojen

Možné příslušenství:



Bezpečnostní kamera

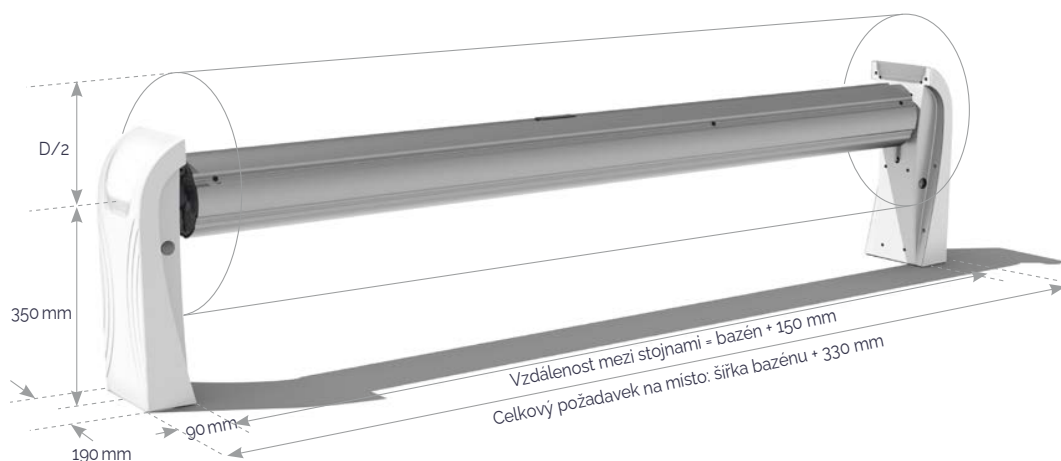



ZÁRUKA
motor
lamely
stojny



NORMY
NF P 90-308
NF EN 17645



SLOW MODE



OVLÁDÁNÍ
MOBILNÍ
APLIKACÍ

Šetrná k životnímu prostředí



snižuje
odpar vody



možnost
ohřevu**



udržuje
kvalitu vody

OPEN AERO. Elegantní design díky subtilním, decentním stojnám s jemným náladovým osvětlením pro dokonalou integraci do prostoru. Zabezpečuje a neruší. Je snadno ovladatelná pomocí klíčového spínače nebo mobilního telefonu. Intenzita a barva světla nastavitelná dle momentální nálady a vkusu.

Stojny rolety jsou navrženy tak, aby kladly minimální nároky na místo, bez kompromisu z pohledu pevnosti a odolnosti. OPEN AERO je model pro jednoduchou, dlouhodobou a elegantní instalaci.



Popis



Vhodné pro bazény o velikosti od 2x2 m do 5x10 m.

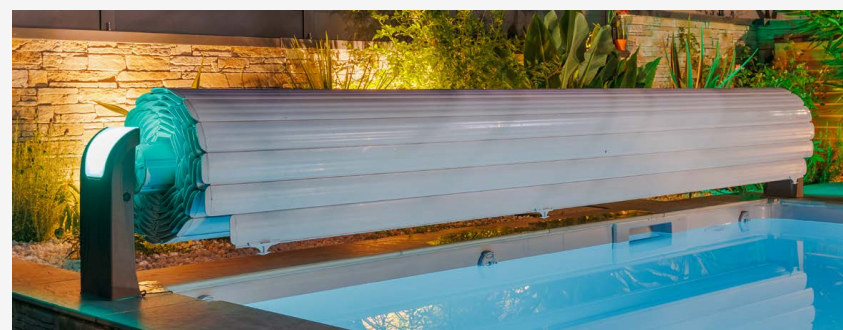

Integrované náladové osvětlení s možností přizpůsobení barev a intenzity světla



Vybavení

Ovládání:

- Klíčovým spínačem
- Mobilní aplikací

Napájení

- Z elektrické sítě, 24 V.

Základní výbava:

- Automatické koncové dorazy
- Náladové osvětlení
- Neviditelné ukotvení
- Slow mode
- Dvě barevné varianty stojen z bílého nebo černého ABS

Možno dokoupit:

- Kompozitní hřidel Non'Co (pro lamely do 5 metrů délky)
- Bezpečnostní kamera pro propojení s mobilní aplikací
- Bezpečnostní zámky proti pádu dítěte do vody



Dvě barevné varianty stojen



Integrovaná světla s průsvitnou clonou

+ Produkt

Technologie a design pro Vaši pohodu

- ovládání pomocí mobilu
- Vícesměrné náladové osvětlení na míru
- moderní design
- vybavené koncovými dorazy
- dvě barevné varianty stojen v základní ceně



Možné příslušenství:

Individuální řešení obložení stojen



dřevo



dřevěný vzhled



mramorový vzhled



kartáčovaný hliník



Bezpečnostní kamera





ZÁRUKA
motor
lamely
stojny



NORMY
NF P 90-308
NF EN 17645



SLOW MODE



OVLÁDÁNÍ
MOBILNÍ
APLIKACÍ

Šetrná k životnímu prostředí



snižuje
odpar vody



možnost
ohřevu**



udržuje
kvalitu vody

OPEN D.SIGN. Elegantní, barevně přizpůsobitelná okolnímu terénu, v designu dostatečně nenápadném, aby nerušil okolí bazény, a přitom natolik nápaditým, aby zaujal dokonalým provedením. Náladové vícesměrné světlo s nastavitelnou barvou a intenzitou. Vkus, nápad, elegance – to je naše roleta OPEN D.SIGN. Stojny rolety jsou navrženy tak, aby kladly minimální nároky na místo, bez kompromisu z pohledu pevnosti a odolnosti. OPEN D.SIGN pro dokonalé začlenění hladinového překrytí do terasy a zahrady.



Popis



Vhodné pro bazény o velikosti od 2x2 m do 6x12 m.



Kombinovatelné materiály a barvy pro dokonalý soulad designů na terase a zahradách.



Vybavení

Ovládání:

- Klíčovým spínačem
- Mobilní aplikací

Napájení

- Z elektrické sítě, 24 V

Základní výbava:

- Automatické koncové dorazy
- Náladové osvětlení
- Neviditelné ukotvení
- Slow mode
- Šedé hliníkové stojny s práškovou povrchovou úpravou Qualicoat Label

Možno dokoupit:

- Dekorativní osazení stojen: dřevo, mramor, kartáčovaný vzhled
- Kompozitní hřidel Non'Co (pro lamely do 5 metrů délky)
- Bezpečnostní kamera pro propojení s mobilní aplikací
- Bezpečnostní zámky proti pádu dítěte do vody



integrována světla s průsvitnou clonou

Produkt

Technologie a design pro ekologický provoz

- nový solární panel pro optimální výkon
- možnost natáčení směru solárního panelu až o 90°
- šetrná k životnímu prostředí
- vybavené koncovými dorazy
- snadné zazimování

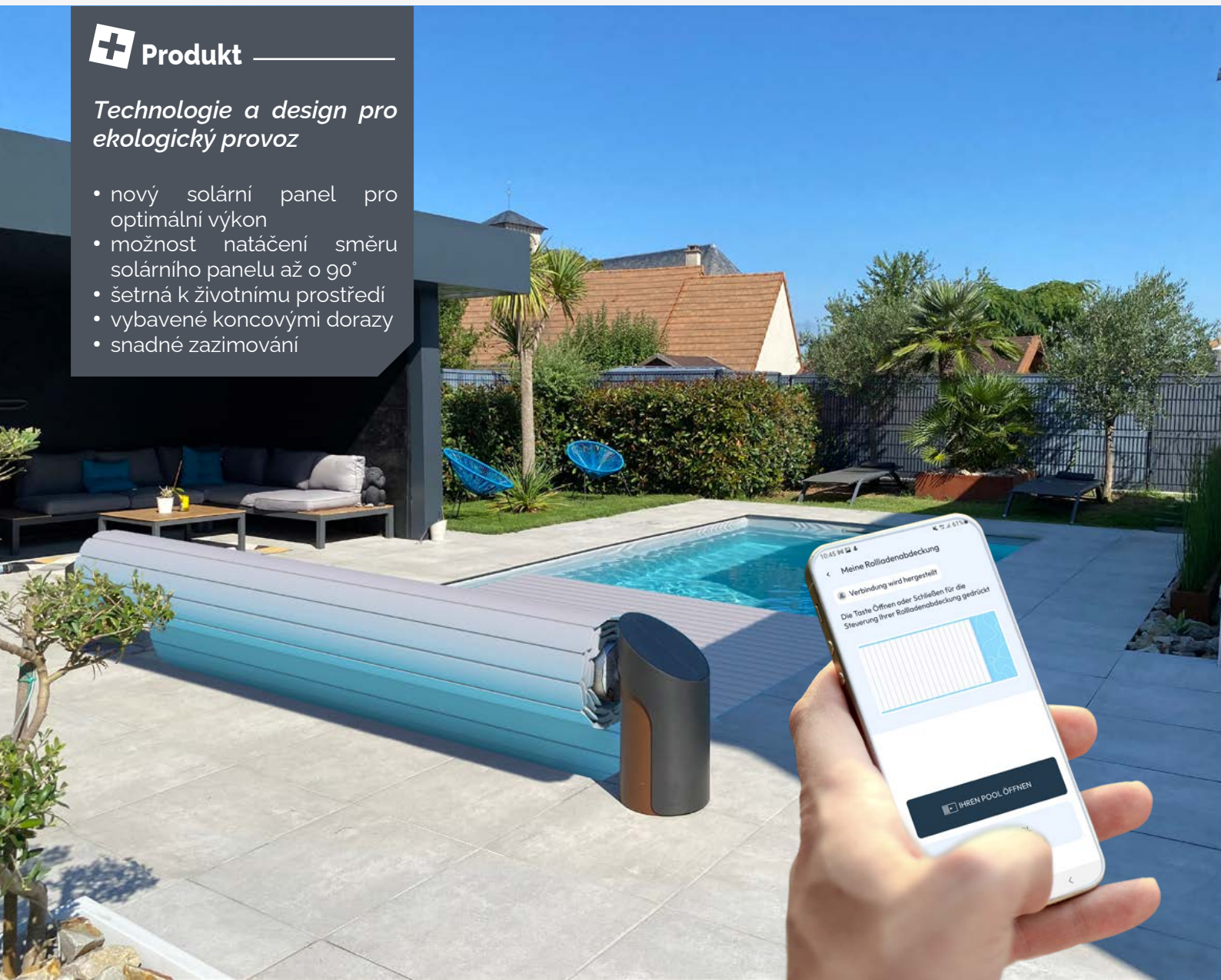

Chtyře integrované solární panely

Možné příslušenství:



Bezpečnostní kamera





ZÁRUKA
motor
lamely
stojny



NORMY
NF P 90-308
NF EN 17645



OVLÁDÁNÍ
MOBILNÍ
APLIKACÍ

**Šetrná
k životnímu
prostředí**



solární
pohon



snížíže
odpar vody



možnost
ohřevu**



udržuje
kvalitu vody

OPEN SOLAR D.SIGN je solární nadhladinová roleta, jejíž komponenty (modul a řídicí jednotka) odpovídají nejnovějším standardům techniky. **Solární model lze otočit až o 90°**, aby byl natočen přímo na jih pro **nejvyšší využití energie**. Designové stojny rolety se skvěle integrováním solárním panelem pro zachování minimálního požadavku na místo. **Bezpečnost:** Signální tón varuje před snížením nabíjení baterie a zajistí tak poslední cyklus otevření nebo zavření rolety. **Autonomie:** Až 40 zavíracích cyklů (u bazénu 4x8 m) za úplné tmy.



Popis



Vhodné pro bazény o velikosti od 2x2 m do 6x12 m.



Systém pro cílené nastavení solárních panelů přímo směrem ke slunci. Možnost otočení stojen až o 90° pro optimální využití solární energie na konkrétním pozemku.



Vybavení

Ovládání:

- Kličovým spínačem
- Mobilní aplikaci

Napájení

- Solární, 24 V

Základní výbava:

- Automatické koncové dorazy
- Neviditelné ukotvení
- Kaslík pro snadné vyjmutí a uskladnění baterií přes zimu
- Hliníkové stojny s dvoubarevnou práškovou povrchovou úpravou s certifikátem kvality Qualicoat®-Label

Možno dokoupit:

- Kompozitní hřídel Non-Co (pro lamely do 5 metrů délky)
- Bezpečnostní kamera pro propojení s mobilní aplikací
- Bezpečnostní zámky proti pádu dítěte do vody



Stojna uzpůsobená nutné manipulaci s bateriemi – jednoduchý přístup pro snadné vyjmutí

Produkt

Mobilní řešení

- snadný manuální posun jednou osobou
- umožňuje překrytí bazénů atypických tvarů
- 2 varianty: s kabelem nebo na solární pohon
- vybaveno automatickými koncovými dorazy



Světle šedé stojny



OPEN SURF systém® Solar Energy





ZÁRUKA
motor
lamely
stojny



NORMY
NF P 90-308
NF EN 17645



IDEÁLNÍ
PRO
NEPRAVIDELNÉ
TVARY

Šetrná k životnímu prostředí



snižuje
odpar vody



možnost
ohřevu**



udržuje
kvalitu vody

OPEN SURF SYSTEM® udržuje celou koupací zónu bazénu volnou, stejně jako terasu za bazénem po uzavření bazénu. Umožňuje zakrytí oválných a nepravidelných bazénů. Je dodáván ve dvou variantách: s klasickým elektrickým kabelem i v solární verzi bez nutnosti přívodu elektrického proudu. Solární model funguje plnohodnotně už při pěti hodinách slunečního svitu denně díky dobře umístěným kvalitním solárním panelům. Buňky nejsou ovlivněny stínovými jevy. Výkon panelu je optimální, pokud je plně orientován na jih.



Popis



Vhodné pro bazény o velikosti od 2x2 m do 6x12 m.

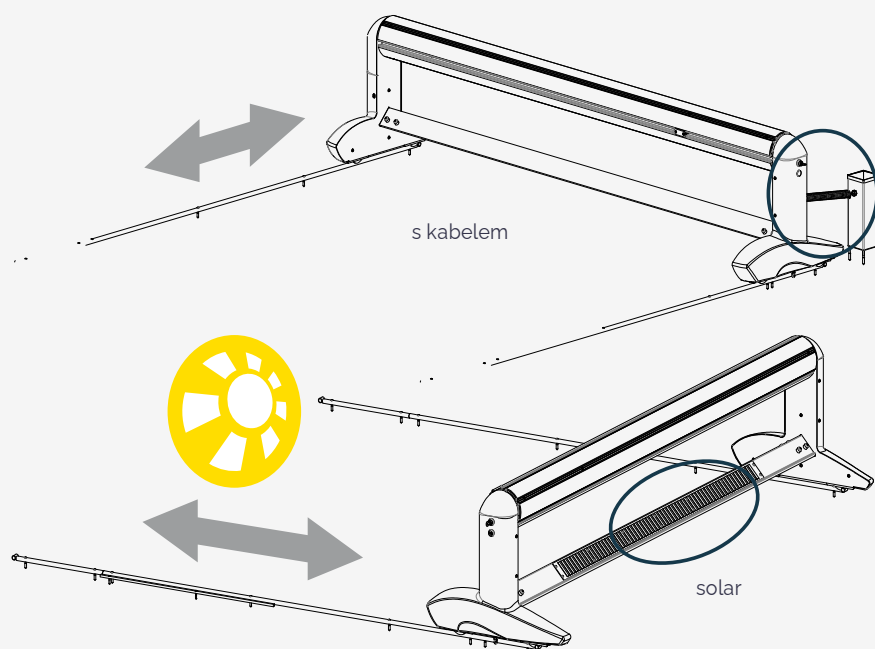

Elektrická verze se skříní umístěnou za navijecím zařízením a propojené spirálovým kabelem.
Solární verze s fotovoltaickým panelem umístěným na nosníku mezi stojnami zařízení.



Vybavení

Ovládání:

- Klíčovým spínačem

Napájení

- Z elektrické sítě, 24 V
- Solární, 24 V

Základní výbava:

- Automatické koncové dorazy
- Bílé provedení zařízení
- Dodávka ve smontovaném stavu
- 1 pár kolejnic 3 m délky s koncovými zarážkami
- 1 bezpečnostní zarážka pro odrolování

Možno dokoupit:

- Světle šedé stojny
- Světle šedý nosník
- Kompozitní hřídel Non'Co (pro lamely do 5 metrů délky)
- Přídavná kolejnice
- Bezpečnostní zámky proti pádu dítěte do vody



Produkt

Praktická a bezpečná

- dodáváno smontované
- odmímatelná vrchní deska = snadná instalace i péče
- s nosností 100 kg k využití k opalování a relaxaci
- vybavené koncovými dorazy
- dvě barevné varianty dřeva
- v elektrické i solární variantě



Možné příslušenství:

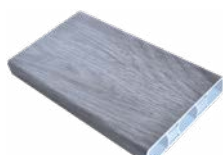

PVC v designu šedého dřeva



PVC v designu světlého dřeva

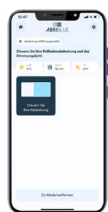

Ovládání mobilní aplikací



Dálkové ovládání

BLANC systém®
Solar Energy



Výška: 650 mm pro bazény do 12 m a šířky do 6 m
750 mm pro bazény do 15 m nebo šířky nad 6 m

Vzdálenost mezi stojnami = šířka bazénu + 200 až 300 mm

Šířka: 750 mm pro bazény do 12 m a šířky do 6 m
850 mm pro bazény do 15 m nebo šířky nad 6 m



ZÁRUKA
motor
lamely
stojny



NORMY
NF P 90-308
NF EN 17645



SLOW MODE



**IDEÁLNÍ
PRO
RENOVACE
(SOLAR)**

**Šetrná k životnímu
prostředí**



snižuje
odpar vody



možnost
ohřevu**



udržuje
kvalitu vody

BANC je motorizovaná nadhladinová roleta ukrytá v lavici z pevného PVC. Základní bílou barevnou variantu lze nahradit variantou ve vzhledu šedého nebo hnědého dřeva s vynikající barevnou stálostí a odolností UV paprskům. Pevná konstrukce s nosností 100 kg je využitelná pro opalování či posezení u bazénu. Je dodávána ve dvou variantách: BANC CLASIC s klasickým elektrickým kabelem a BANC SOLAR ENERGY v solární verzi bez nutnosti přívodu elektrického proudu. Je vhodná pro nové realizace i k dodatečné montáži k hotovému bazénu.



Popis



Vhodné pro bazény o velikosti od 2x2 m do 6x12 m. Pro větší velikosti nás neváhejte kontaktovat.



PVC dokonale imitující světlé dřevo pro přirozenější vzhled zařízení. Možno využívat jako lehátko pro opalování či posezení u bazénu.



Vybavení

Ovládání:

- Klíčovým spínačem

Napájení

- Z elektrické sítě, 24 V
- Solární, 24 V

Základní výbava:

- Automatické koncové dorazy
- Slow mode
- Základní bílá barva překrytí a bočnic
- Odnímatelná svrchní lavice pro snadný přístup
- Dodáváno ve smontovaném stavu

Možno dokoupit:

- Kompozitní hřidel Non'Co (pro lamely do 5 metrů délky)
- Ovládání mobilní aplikací
- Bezdrátové dálkové ovládání (pouze pro elektrickou variantu)
- PVC překrytí s designem hnědého nebo šedého dřeva
- Bezpečnostní kamera pro propojení s mobilní aplikací
- Bezpečnostní zámky proti pádu dítěte do vody



®

Produkt

Mobilní a estetická

- snadný manuální posun jednou osobou
- umožňuje překrytí bazénů atypických tvarů
- 2 varianty: s kabelem nebo na solární pohon
- odnímatelná vrchní strana – snadná instalace a čištění
- dodáváno kompletně smontované

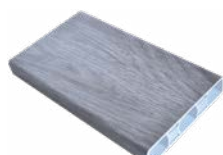

PVC v designu šedého dřeva



PVC v designu světlého dřeva



BLANC SURF
systém®
Solar Energy

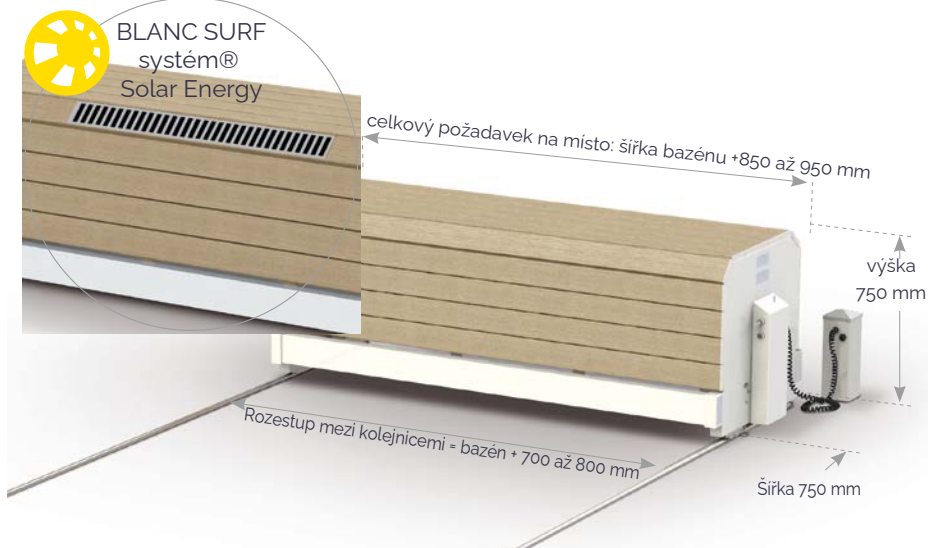



ZÁRUKA
motor
lamely
stojny



NORMY
NF P 90-308
NF EN 17645



**IDEÁLNÍ
PRO**
NEPRAVIDELNÉ
TVARY



**IDEÁLNÍ
PRO**
RENOVACE
(SOLAR)

Šetrná k životnímu prostředí



snižuje
odpar vody



možnost
ohřevu**



udržuje
kvalitu vody

BANC SURF SYSTEM® udržuje celou koupací zónu bazénu volnou, stejně jako terasu za bazénem po uzavření bazénu. Umožňuje zakrytí oválných a nepravidelných bazénů. Je dodáván ve dvou variantách: s klasickým elektrickým kabelem i v solární verzi bez nutnosti přívodu elektrického proudu. Dřevěný design obložení lavice zajišťuje přirozený vzhled, je barevně stálý a nenáročný na péči. Solární model funguje plnohodnotně už při pěti hodinách slunečního svitu denně díky dobře umístěným kvalitním solárním panelům.



Popis



Vhodné pro bazény o velikosti od 2x2 m do 6x12 m.

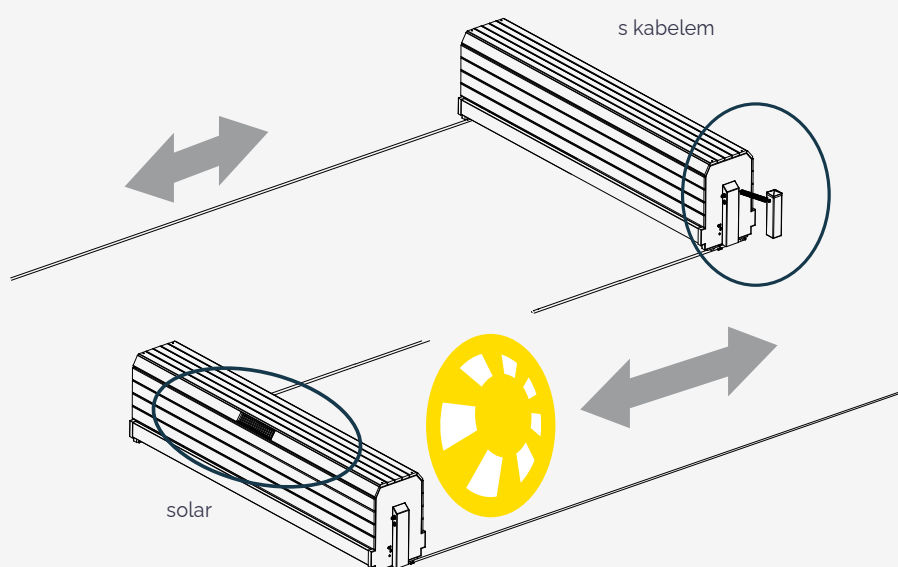

Elektrická verze se skříní umístěnou za navijecím zařízením a propojené spirálovým kabelem.
Solární verze s fotovoltaickým panelem umístěným po délce horní části lavice.



Vybavení

Ovládání:

- Klíčovým spínačem

Napájení

- Z elektrické sítě, 24 V
- Solární, 24 V

Základní výbava:

- Automatické koncové dorazy
- Slow mode
- Základní bílá barva překrytí
- Dodáváno ve smontovaném stavu
- 1 pár 3 m dlouhých kolejnic s koncovými zarážkami
- 1 bezpečnostní zarážka pro odrolování

Možno dokoupit:

- Kompozitní hřidel Non'Co (pro lamely do 5 metrů délky)
- Ovládání mobilní aplikací
- Bezdrátové dálkové ovládání (pouze pro elektrickou variantu)
- PVC překrytí s designem hnědého nebo šedého dřeva
- Bezpečnostní kamera pro propojení s mobilní aplikací
- Bezpečnostní zámky proti pádu dítěte do vody



®

+ Produkt

*Elegantní, variabilní,
praktická*

- působí jako skutečný venkovní nábytek
- design pro přirozenou integraci s prostorem
- různé varianty provedení
- dodáváno kompletně smontované
- snadné ovládání a údržba

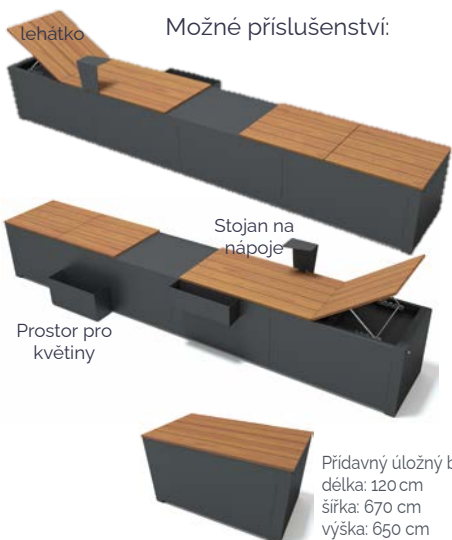

Možné příslušenství:

lehatko

Stojan na nápoje

Prostor pro květiny

Přídavný úložný box
délka: 120 cm
šířka: 670 cm
výška: 650 cm

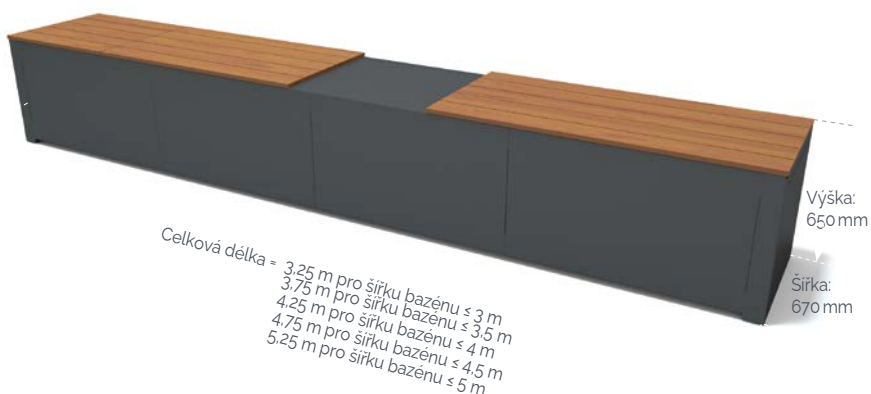

Celková délka = 3,25 m pro šířku bazénu ≤ 3 m
3,75 m pro šířku bazénu ≤ 3,5 m
4,25 m pro šířku bazénu ≤ 4 m
4,75 m pro šířku bazénu ≤ 4,5 m
5,25 m pro šířku bazénu ≤ 5 m

Výška:
650 mm

Šířka:
670 mm



ZÁRUKA
motor
lamely
stojny



NORMY
NF P 90-308
NF EN 17645



SLOW MODE



OVLÁDÁNÍ
MOBILNÍ
APLIKACÍ

Šetrná k životnímu prostředí



snižuje
odpar vody



možnost
ohřevu**



udržuje
kvalitu vody

BANC D.SIGN schová hřidel rolety pod lavici ve stylu klasického zahradního nábytku. Extrémně elegantní model z vysoce kvalitních materiálů – kovové konstrukce s černou povrchovou úpravou odolnou proti poškrábání a dřevěných lavic. Systém může být doplněn mnoha modulárními doplňky, jako jsou polohovací lehátka, příprava na květinové truhlíky či doplňkový úložný prostor. Možnost doplnění o LED osvětlení hladiny vody s nastavitelnou intenzitou a barvou světla.



Popis

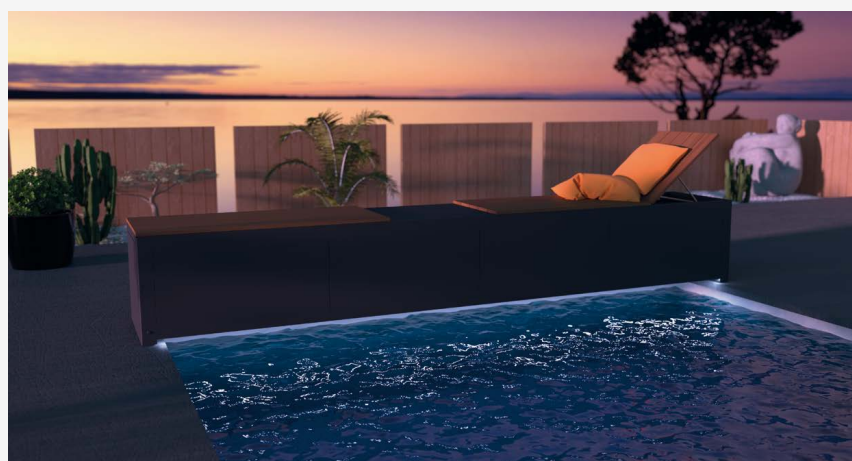

Vhodné pro bazény o velikosti od 2x2 m do 5x10 m.



Varianta s lehátkem s polohovacími zády a dvěma květinovými truhlíky



Vybavení

Ovládání:

- Klíčovým spínačem
- Mobilní aplikací

Napájení

- Z elektrické sítě, 24 V

Základní výbava:

- Automatické koncové dorazy
- Slow mode

Možno dokoupit:

- Kompozitní hřidel Non'Co
- Bezdrátové dálkové ovládání
- Bezpečnostní kamera pro propojení s mobilní aplikací
- Bezpečnostní zámky proti pádu dítěte do vody
- Lehátko s polohovacími zády
- Horní truhlík na květiny
- Spodní truhlík na květiny
- Odkládací plocha na nápoje
- Doplňkový úložný box
- LED osvětlení hladiny vody





Produkt

Uložení pod hladinou pro nerušenou eleganci a styl

- ovládání pomocí mobilu
- hřídel a ostatní kovové komponenty z nekorozivního materiálu
- různé varianty usazení hřídele
- pro všechny druhy bazénů

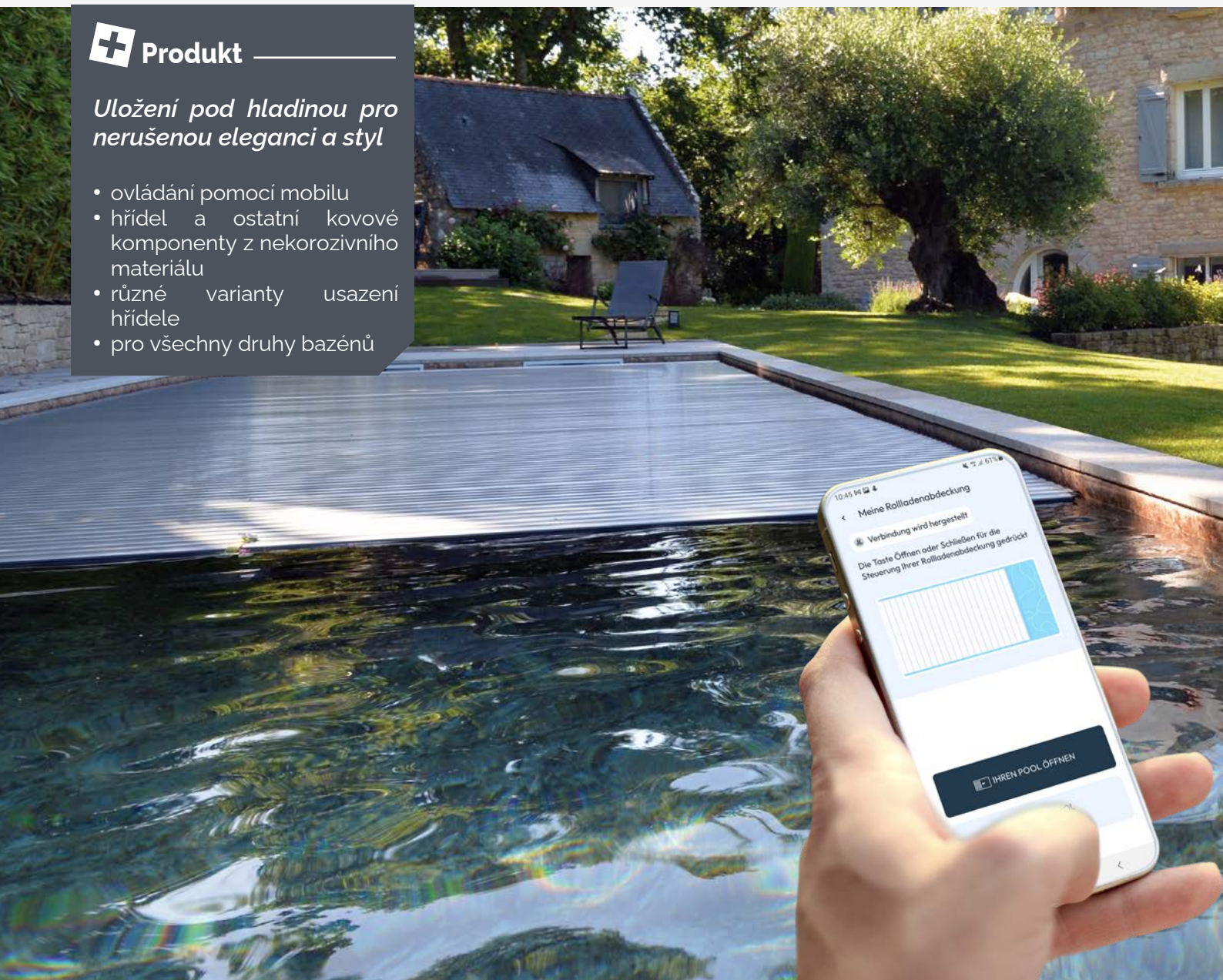

Možnosti umístění hřídele



Hřídel je možné zavěsit za okraj bazénu či montovat klasicky skrz stěnu pomocí speciálních průchodek

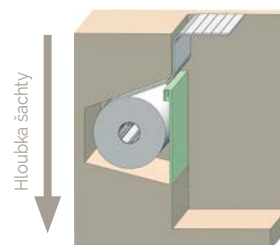
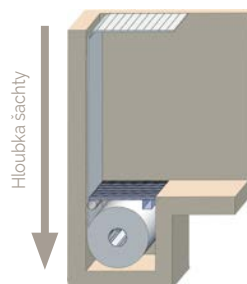
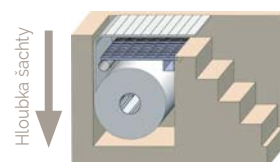
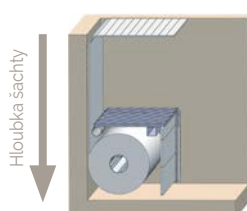
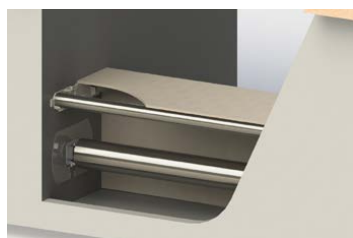



ZÁRUKA motor	ZÁRUKA antikorozní trvanlivosti hřídele	ZÁRUKA lamely	NORMY NF P 90-308 NF EN 17645	SLOW MODE	OVLÁDÁNÍ MOBILNÍ APLIKACÍ

Šetrná k životnímu prostředí

sníží odpar vody	možnost ohřevu**	udržuje kvalitu vody

DIVER je vhodný pro pravouhlej bazény s ostrými hranami a vnitřními schodišti. Mnoho variant umístění a dvě varianty upevnění hřídele pro specifické požadavky bazénů. Navrhne to nejlepší řešení přímo pro Vaš bazén. Mnoho variant krycích komponentů pro oddělení hřídele od koupací zóny navržených tak, aby byl snadný přístup k hřídeli pro případné čištění a péči. Různé varianty designů krycích komponentů pro dokonalou integraci rolety k bazénu.



Popis



Vhodné pro bazény o velikosti od 2x2 m do 10x25 m.

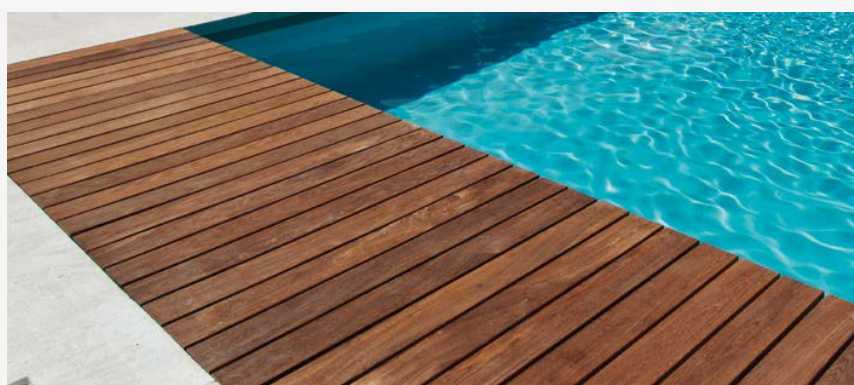

Krycí rošt pro závěsnou roletu, dřevěná varianta

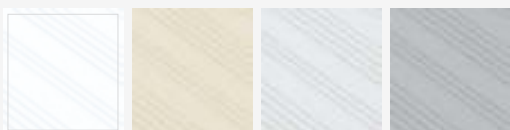

Oddělovací příčky z PVC

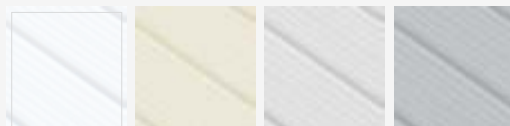

Oddělovací příčky z hliníku



Dřevěný krycí rošt



Vybavení

Ovládání:

- Klíčovým spínačem
- Mobilní aplikací

Napájení

- Z elektrické sítě, 24 V

Základní výbava:

- Automatické koncové dorazy
- Slow mode
- Kompozitní hřídel Non'Co

Možno dokoupit:

- Bezdrátové dálkové ovládání
- Bezpečnostní kamera pro propojení s mobilní aplikací
- Bezpečnostní zámky proti pádu dítěte do vody
- Nosníky pro oddělení hřídele od bazénu či horní překrytí rolety
- Krycí a oddělovací desky různých designů



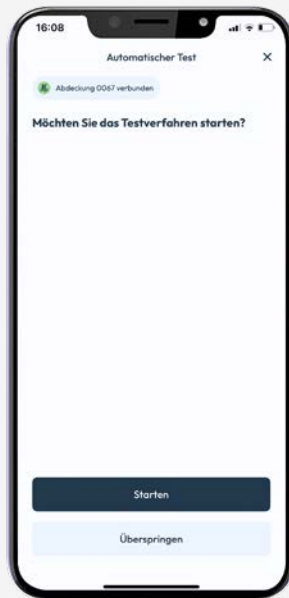
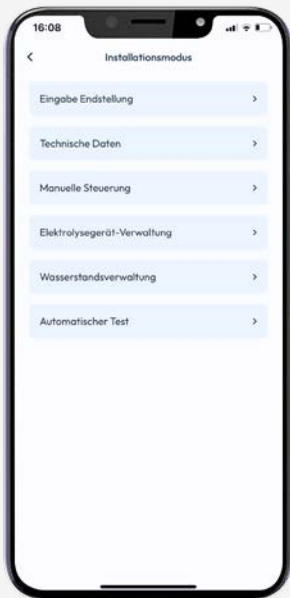

Řešení, které se o vše postará

Aplikace nabízí nastavení, ovládání a výměnu dat s našimi roletami přes mobilní zařízení. Inovativní použití pro absolutní komfort. Díky tomu můžeme všechny funkce rolet ovládat a nastavovat velmi jednoduše.

Pro uživatele:

- Informace o pozici rolety (zavřeno, otevřeno) s ukazatelem pohybu.
- Alarm nedostatku vody. Informuje uživatele při příliš vysokém nebo nízkém stavu vody v bazénu, aby se předešlo zablokování lamel, poškrábání bazénu nebo jejím odrolování.
- Ukládá provozní údaje rolety a upozorňuje na časové odchylky pro preventivní údržbu.

Pro instalační firmy:

- Nastavení koncových spínačů přes mobil (doplňková možnost ke konvenčnímu nastavení)
- Ukazatel bazénu během nastavení
- Montážní a diagnostická pomoc. Přímý, spolehlivý odečet technických hodnot (intenzita a provozní čas)
- Hlášení informací o stavu zakrytí
- Hlášení informací k zamezení uživatelských chyb při práci
- Automatické testování
- Zjednodušuje údržbu



Pro používání alarmu stavu vody je třeba připojit kabel 3x 1,5 mm² mezi řídicí jednotku a kontrolní systém v bazénu



Nastavení koncových spínačů

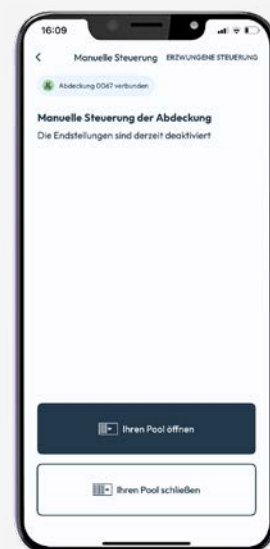

Hlášení špatné výšky hladiny vody



O kus blíž přírodě

www.bazenybezchemie.cz